

**PROMO**  
2025

ITALIA  
**RELAX**  
POLTRONE 



**PROMO**  
2025

POLTRONE **RELAX**  
/ SISTEMA **MECCANICA**  
con movimento elettrico

---

- 2 **CAPRI**
  - 4 **PROCIDA**
  - 6 **CRETA**
  - 8 **PONZA**
  - 10 **IBIZA**
  - 12 **MAIORCA**
  - 14 **TASMANIA**
  - 16 **MADDALENA**
- 

- / SISTEMA **MANUALE**
- 18 **BORA**
  - 19 **RODI**
  - 20 **ARUBA**



# CAPRI

POLTRONE **RELAX**  
**SISTEMA MECCANICA**  
 con movimento elettrico

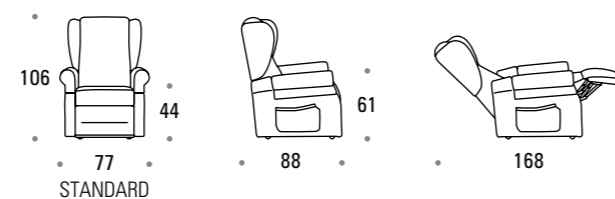

Su questa poltrona è possibile montare un meccanismo lift/alzapersona con 2 - 3 motori.

A richiesta è possibile montare un meccanismo letto con ROLLER SYSTEM.



POSIZIONE ALZAPERSONA



POSIZIONE TV



POSIZIONE LETTO



TAVOLINO



MANIGLIONE



2-3 motori + LIFT

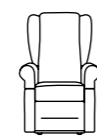

70

MINI

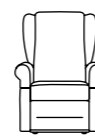

77

STANDARD

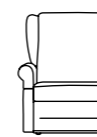

88

EXTRA-LARGE





# PROCIDA

POLTRONE **RELAX**  
 SISTEMA **MECCANICA**  
 con movimento elettrico

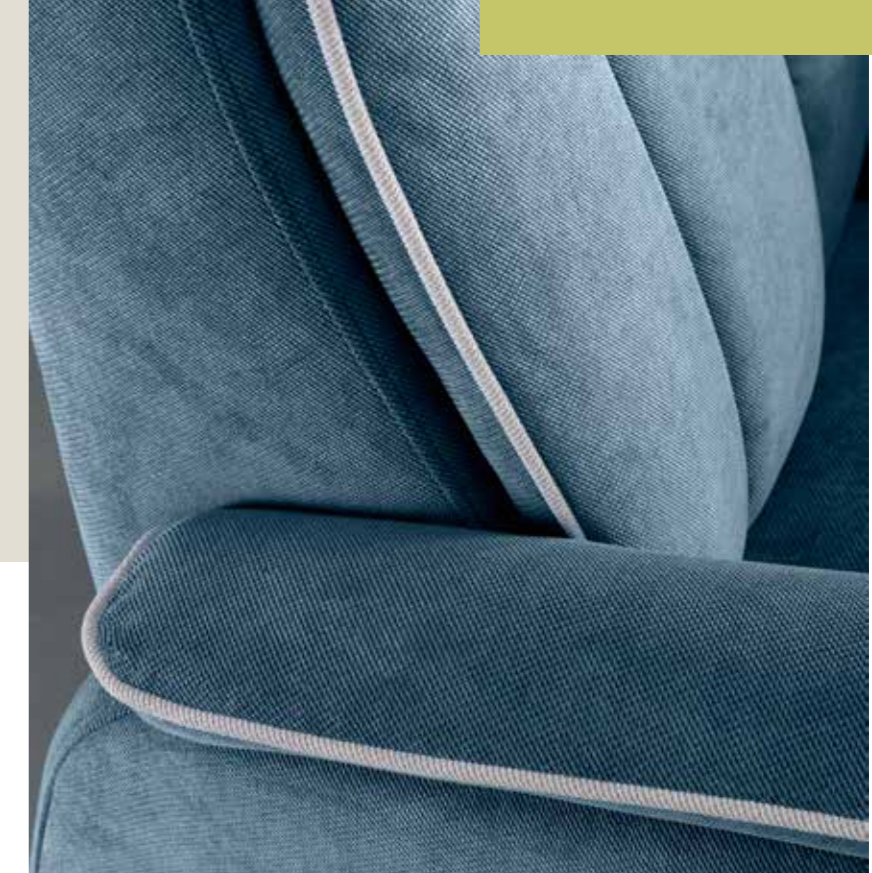
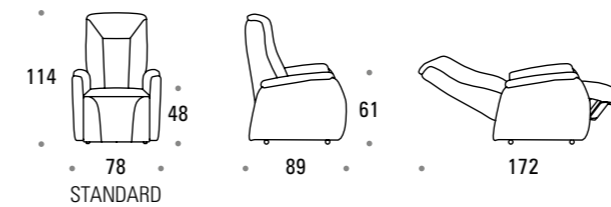

Su questa poltrona è possibile montare un meccanismo lift/alzapersona con 2 motori.

A richiesta è possibile montare un meccanismo letto con ROLLER SYSTEM.



POSIZIONE ALZAPERSONA



POSIZIONE LETTO



2 motori + LIFT

# CRETA

POLTRONE RELAX  
SISTEMA MECCANICA  
con movimento elettrico

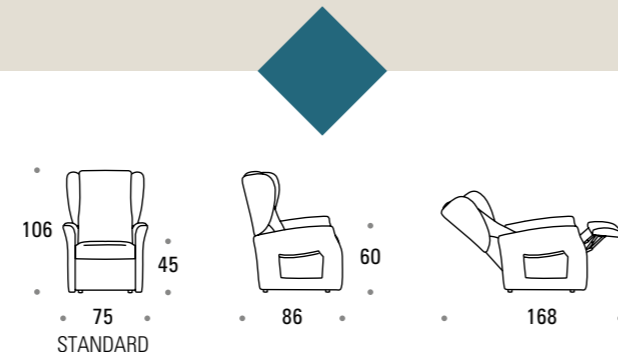

Su questa poltrona è possibile montare un meccanismo lift/alzapersona con 2 - 3 motori.

A richiesta è possibile montare un meccanismo letto con ROLLER SYSTEM.



POSIZIONE ALZAPERSONA



POSIZIONE TV



POSIZIONE LETTO

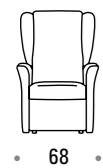

• 68 •

MINI



• 75 •

STANDARD

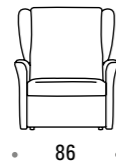

• 86 •

EXTRA-LARGE



2-3 motore + LIFT





# PONZA

POLTRONE **RELAX**  
**SISTEMA MECCANICA**  
 con movimento elettrico

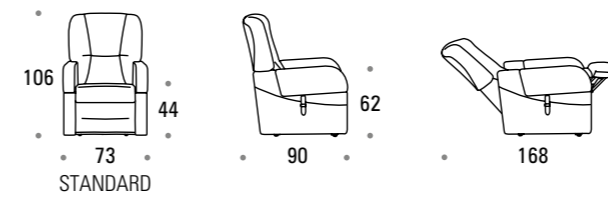

POSIZIONE ALZAPERSONA



POSIZIONE TV



POSIZIONE LETTO



TAVOLINO



Su questa poltrona è possibile montare un meccanismo lift/alzapersona con 2 motori.

A richiesta è possibile montare un meccanismo letto con ROLLER SYSTEM.



2 motori + LIFT

# IBIZA

POLTRONE **RELAX**  
SISTEMA **MECCANICA**  
con movimento elettrico

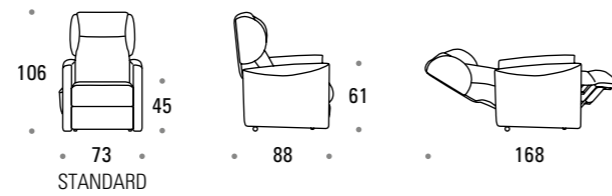

Su questa poltrona è possibile montare un meccanismo lift/alzapersona con 2 - 3 motori.

A richiesta è possibile montare un meccanismo letto con ROLLER SYSTEM.



POSIZIONE ALZAPERSONA



POSIZIONE TV



POSIZIONE LETTO



ORECCHIO LATERALE SFILABILE



2-3 motori + LIFT



• 73 •

STANDARD

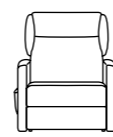

• 84 •

EXTRA-LARGE





# MAIORCA

POLTRONE **RELAX**  
**SISTEMA MECCANICA**  
 con movimento elettrico

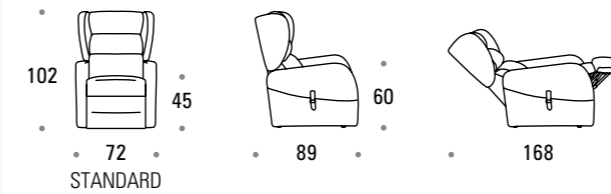

POSIZIONE ALZAPERSONA



POSIZIONE TV



POSIZIONE LETTO



Su questa poltrona è possibile montare un meccanismo lift/alzapersona con 2 motori.

A richiesta è possibile montare un meccanismo letto con ROLLER SYSTEM.



2 motori + LIFT



# TASMANIA

POLTRONE **RELAX**  
SISTEMA **MECCANICA**  
con movimento elettrico

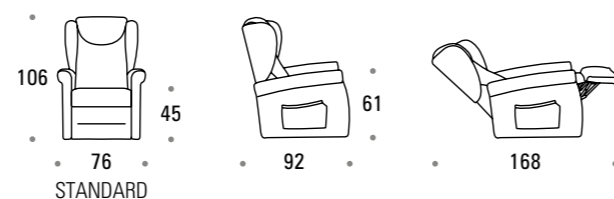

Su questa poltrona è possibile montare un meccanismo lift/alzapersona con 2 motori.

A richiesta è possibile montare un meccanismo letto con ROLLER SYSTEM.



POSIZIONE ALZAPERSONA



POSIZIONE TV



POSIZIONE LETTO



2 motori + LIFT





# MADDALENA

POLTRONE **RELAX**  
SISTEMA **MECCANICA**  
con movimento elettrico

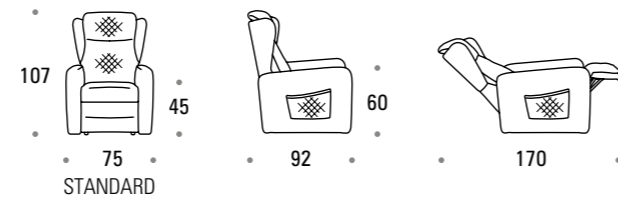

Su questa poltrona è possibile montare un meccanismo lift/alzapersona con 2 motori.

A richiesta è possibile montare un meccanismo letto con ROLLER SYSTEM.



POSIZIONE ALZAPERSONA



POSIZIONE TV



POSIZIONE LETTO



2 motori + LIFT



# BORA

POLTRONE **RELAX**  
SISTEMA **MANUALE**



POSIZIONE TV



POSIZIONE RELAX

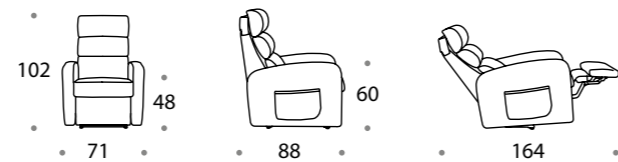

Il relax manuale è un meccanismo che permette di assumere la posizione ideale attraverso il movimento del poggiatesta prima e dello schienale poi, esercitando una pressione sullo schienale aiutandosi nella spinta sui braccioli.

# RODI

POLTRONE **RELAX**  
SISTEMA **MANUALE**



POSIZIONE TV



POSIZIONE RELAX

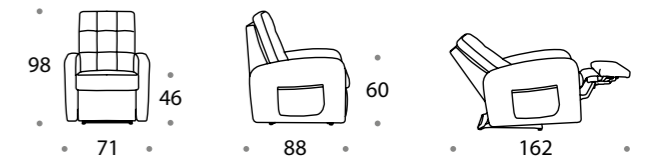

Il relax manuale è un meccanismo che permette di assumere la posizione ideale attraverso il movimento del poggiatesta prima e dello schienale poi, esercitando una pressione sullo schienale aiutandosi nella spinta sui braccioli.

# ARUBA

POLTRONE RELAX  
SISTEMA MANUALE



## VERSIONI E MOVIMENTI



**POSIZIONE  
ALZAPERSONA**

Si ottiene grazie alla meccanica con funzione Lift. È fondamentale per tutte quelle situazioni in cui la persona trova difficoltà per alzarsi dalla posizione seduta.



**POSIZIONE  
ALZATA SEDUTA**

In fase di alzata, la poltrona si solleva parallela al suolo di cm 15.



**POSIZIONE LETTO**

Permette un relax totale raggiungendo la funzione letto con la completa apertura di schienale, seduta e poggiatesta. Solo su versione standard.



**ORECCHIO LATERALE  
SFILABILE**

Consente una maggiore versabilità di utilizzo nella versione letto. Disponibile di serie nei modelli MALDIVE e IBIZA.



**BRACCIOLO ESTRAIBILE  
TAVOLINO**

Per tutti i modelli dove è presente, la versione "bracciolo estraibile" è possibile utilizzare la poltrona sotto un normale tavolo da pranzo o in alternativa inserire all'occorrenza l'accessorio tavolino.



**POSIZIONE TV**

Posizione in cui lo schienale resta perpendicolare alla seduta e la pediera si apre per garantire comodità alle gambe. Questa posizione è prevista anche con meccanismo ad 1 motore, grazie alla funzione anticipo pediera.



**POSIZIONE TV**



**POSIZIONE RELAX**

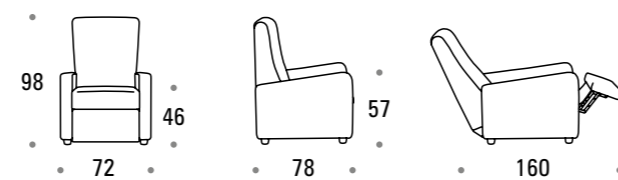

Il relax manuale è un meccanismo che permette di assumere la posizione ideale attraverso il movimento del poggiatesta prima e dello schienale poi, esercitando una pressione sullo schienale aiutandosi nella spinta sui braccioli.

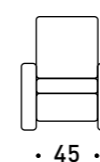

**MISURA SEDUTA  
MINI**

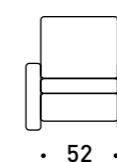

**MISURA SEDUTA  
STANDART**

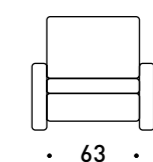

**MISURA SEDUTA  
EXTRA-LARGE**

# OPTIONAL



## ROLLER SYSTEM

È un pratico sistema di sollevamento della meccanica su quattro ruote indipendenti, azionato mediante una leva a pedale posta nella parte posteriore della poltrona. Un sistema funzionale e pratico che permette di trasportare facilmente la poltrona da una stanza all'altra.



## KIT VIBRO

Attraverso l'azione di una piastra vibromassaggiante, esercita un massaggio su tutto il corpo, stimolando la decongestione della muscolatura e facilitando la circolazione sanguigna.



## KIT BATTERIA

Permette l'utilizzo della poltrona relax, massaggio e alzapersona anche lontano da prese di corrente, la batteria garantisce mediamente un'autonomia pari a 60 cicli completi.



## POSIZIONE LETTO ALZATA SEDUTA

Permette un relax totale raggiungendo la funzione letto con la completa apertura dello schienale, seduta e poggiatesta.

In fase di alzata la poltrona si solleva parallelamente al suolo di cm 15.



## BRACCIOLO ESTRAIBILE TAVOLINO

Per tutti i modelli dove è presente con la versione "bracciolo estraibile" è possibile utilizzare la poltrona sotto un normale tavolo da pranzo o in alternativa inserire all'accessorio tavolino.



## SEDUTA CON MOLLE INSACCHETTATE

Il sistema di molleggio dura nel tempo assicurando un eccezionale comfort con un adeguato sostegno.



## KIT FODERA COPRIPOLTRONA

Le fodere di protezione sono state ideate per garantire la salvaguardia dall'usura e dallo sporco delle zone maggiormente soggette della poltrona. È prevista una copertura per lo schienale, una per la seduta ed una per i braccioli che si conformano ai componenti rendendone impercettibile la loro presenza.



## MANIGLIONE

Pratico e solido maniglione in metallo, utile per muovere e spostare la poltrona.



## SEDUTA MEMORY AUTODELLANTE

Falde superiori del cuscino di seduta realizzate con uno strato di memory foam. Rimedio che permette di coniugare al comfort e funzionalità delle nostre poltrone con:

- Seduta che si auto-modella attraverso l'azione termica del corpo.
- Più traspirabilità per allontanare l'umidità prodotta dal corpo.
- Aumento del comfort minimizzando i punti di pressione.

## > POLTRONE RELAX / SISTEMA MECCANICA CON MOVIMENTO ELETTRICO

### CAPRI

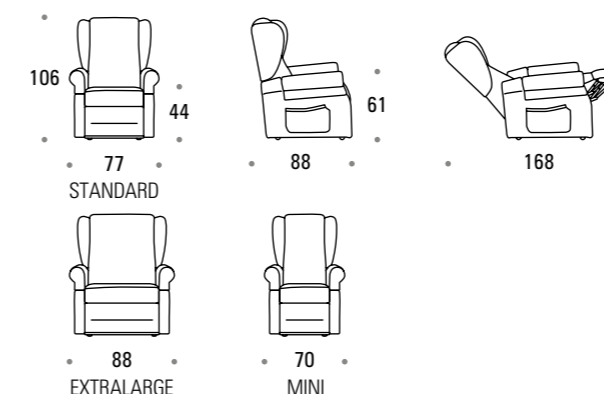

cat. PROMO

2 motori + lift mini o standard kg. 110	2 motori + lift extra large kg. 130	3 motori + lift extra large kg. 200
---	-------------------------------------	-------------------------------------

840 1.150 1.380

#### OPTIONALS

roller system	60
rollerino (solo per versione 3 motori)	50
kit batteria	180
kit vibro	120
maniglione	64
letto con alzata seduta (solo su versione standard)	70
kit fodera copripoltrona	cat. PROMO 90
pulsantiera senza filo Wireless	70
bracciolo estraibile	110
tavolino	120
seduta memory automodellante	40
seduta con molle insacchettate	30
consegna espressa entro 5 gg. lavorativi	100

### PROCIDA

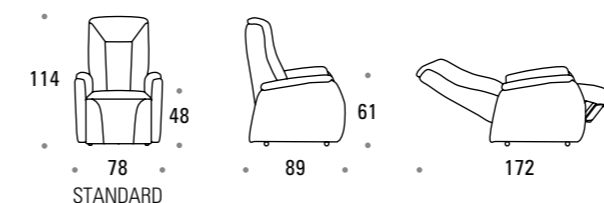

cat. PROMO

2 motori + lift standard kg. 110

980

#### OPTIONALS

roller system	60
kit batteria	180
kit vibro	120
maniglione	64
letto con alzata seduta	70
kit fodera copripoltrona	cat. PROMO 90
pulsantiera senza filo Wireless	70
seduta memory automodellante	40
seduta con molle insacchettate	30
consegna espressa entro 5 gg. lavorativi	100

## CRETA

2 motori + lift mini o standard kg. 110	2 motori + lift extra large kg. 130	3 motori + lift extra large kg. 200
--	--	--

cat. PROMO	<b>790</b>	<b>1.100</b>	<b>1.390</b>
------------	------------	--------------	--------------

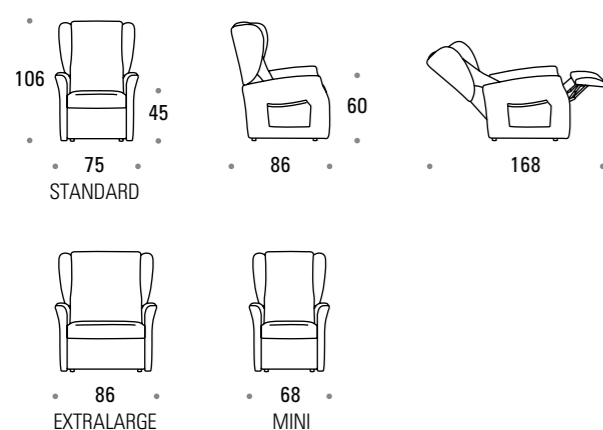

### OPTIONALS

roller system	<b>60</b>
rollerino (solo per versione 3 motori)	<b>50</b>
kit batteria	<b>180</b>
kit vibro	<b>120</b>
maniglione	<b>64</b>
letto con alzata seduta (solo su versione standard)	<b>70</b>
kit fodera copripoltrona	<b>cat. PROMO 90</b>
pulsantiera senza filo Wireless	<b>70</b>
seduta memory automodellante	<b>40</b>
seduta con molle insacchettate	<b>30</b>
consegna espressa entro 5 gg. lavorativi	<b>100</b>

## IBIZA

2 motori + lift standard kg. 110	2 motori + lift extra large kg. 130	3 motori + lift extra large kg. 200
---	--	--

cat. PROMO	<b>880</b>	<b>1.190</b>	<b>1.400</b>
------------	------------	--------------	--------------

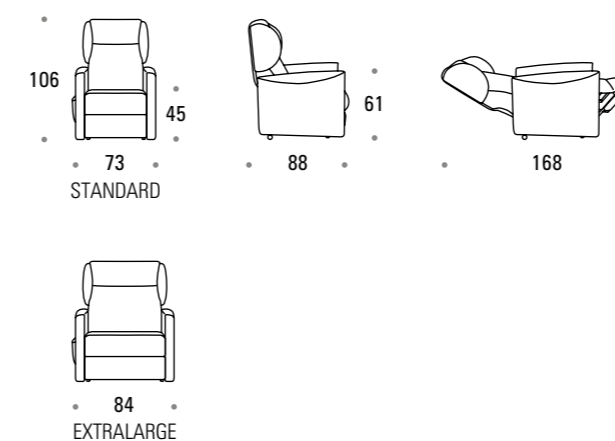

### OPTIONALS

roller system (solo per versione 1 motore e 2 motori)	<b>60</b>
rollerino (solo per versione 3 motori)	<b>50</b>
kit batteria	<b>180</b>
kit vibro	<b>120</b>
maniglione	<b>64</b>
letto con alzata seduta (solo su versione standard)	<b>70</b>
kit fodera copripoltrona	<b>cat. PROMO 90</b>
pulsantiera senza filo Wireless	<b>70</b>
bracciolo estraibile	<b>110</b>
tavolino	<b>120</b>
orecchio laterale sfilabile	<b>DI SERIE</b>
seduta memory automodellante	<b>40</b>
seduta con molle insacchettate	<b>30</b>
consegna espressa entro 5 gg. lavorativi	<b>100</b>

## PONZA

2 motori + lift standard kg. 110
---

cat. PROMO		<b>880</b>
------------	--	------------

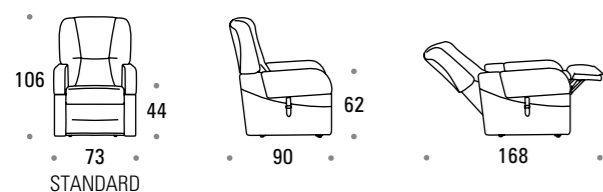

### OPTIONALS

roller system	<b>60</b>
kit batteria	<b>180</b>
kit vibro	<b>120</b>
maniglione	<b>64</b>
letto con alzata seduta	<b>70</b>
kit fodera copripoltrona	<b>cat. PROMO 90</b>
pulsantiera senza filo Wireless	<b>70</b>
bracciolo estraibile	<b>110</b>
tavolino	<b>120</b>
seduta memory automodellante	<b>40</b>
seduta con molle insacchettate	<b>30</b>
consegna espressa entro 5 gg. lavorativi	<b>100</b>

## MAIORCA

2 motori + lift standard kg. 110
---

cat. PROMO		<b>880</b>
------------	--	------------

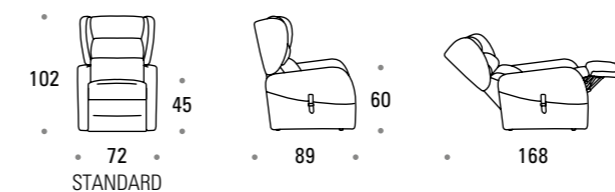

### OPTIONALS

roller system	<b>60</b>
kit batteria	<b>180</b>
kit vibro	<b>120</b>
maniglione	<b>64</b>
comandi a bracciolo	<b>60</b>
kit fodera copripoltrona	<b>cat. PROMO 90</b>
pulsantiera senza filo Wireless	<b>70</b>
seduta memory automodellante	<b>40</b>
seduta con molle insacchettate	<b>30</b>
consegna espressa entro 5 gg. lavorativi	<b>100</b>

## TASMANIA

2 motori  
+ lift  
standard  
kg. 110



cat. PROMO

880

### OPTIONALS

roller system		<b>60</b>
kit batteria		<b>180</b>
kit vibro		<b>120</b>
maniglione		<b>64</b>
letto con alzata seduta		<b>70</b>
kit fodera copripoltrona	cat. PROMO	<b>90</b>
pulsantiera senza filo Wireless		<b>70</b>
seduta memory automodellante		<b>40</b>
seduta con molle insacchettate		<b>30</b>
consegna espressa entro 5 gg. lavorativi		<b>100</b>

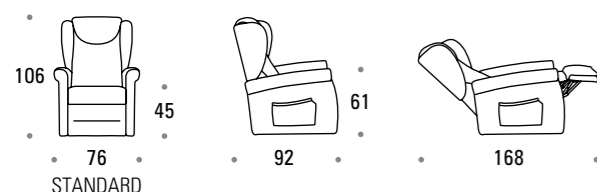

STANDARD

## MADDALENA

2 motori  
+ lift  
standard  
kg. 110



cat. PROMO

880

### OPTIONALS

roller system		<b>60</b>
kit batteria		<b>180</b>
kit vibro		<b>120</b>
maniglione		<b>64</b>
letto con alzata seduta		<b>70</b>
kit fodera copripoltrona	cat. PROMO	<b>110</b>
pulsantiera senza filo Wireless		<b>70</b>
seduta memory automodellante		<b>40</b>
seduta con molle insacchettate		<b>30</b>
consegna espressa entro 5 gg. lavorativi		<b>100</b>

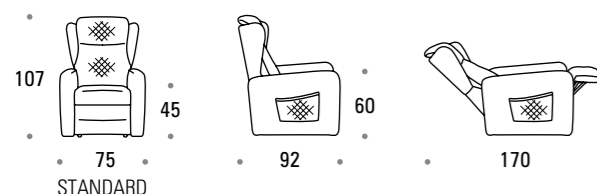

STANDARD

## BORA

manuale



cat. PROMO

580

### OPTIONALS

consegna espressa entro 5 gg. lavorativi	<b>100</b>
--	------------

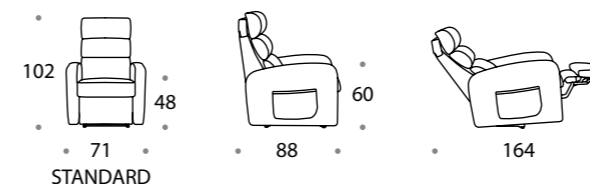

STANDARD

## RODI

manuale



cat. PROMO

580

### OPTIONALS

consegna espressa entro 5 gg. lavorativi	<b>100</b>
--	------------

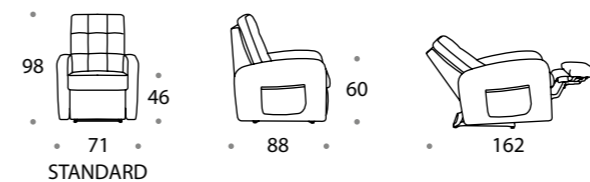

STANDARD

## ARUBA

manuale



cat. PROMO

495

### OPTIONALS

consegna espressa entro 5 gg. lavorativi	<b>100</b>
--	------------

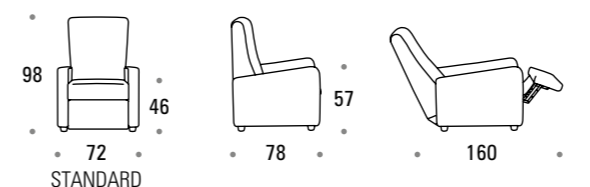

STANDARD

# CONDIZIONI DI VENDITA

- 1) Il presente listino sostituisce ed annulla i precedenti.
- 2) La ditta si riserva di confezionare le poltrone con tessuto cliente solo dopo aver visionato la tipologia ed il metraggio del materiale.
- 3) I tessuti di proprietà dei clienti che ci saranno inviati per la confezione dei nostri modelli, dovranno provenirci in porto franco, in caso contrario verranno respinti.
- 4) Alcuni modelli presenti su questo listino non sono predisposti per essere realizzati in pelle o ecopelle; consultare l'azienda per richieste particolari.
- 5) Le misure riportate nel listino e nel catalogo possono subire variazioni per esigenze tecniche.
- 6) Le vendite si intendono fatte sotto condizione sospensiva (art. 1449 C.C.) rimanendo la merce di proprietà del venditore, sino a che non sia stata interamente pagata.
- 7) Eventuali contestazioni vanno fatte solo all'atto della consegna oppure entro e non oltre 8 giorni della stessa.
- 8) Eventuali resi dovranno essere preventivamente autorizzati per iscritto.
- 9) Per eventuali ritiri di merce, preventivamente concordati ed autorizzati, verrà accreditato il valore fatturato, dedotto il trasporto ed il costo della fodera se rovinata dal cliente.
- 10) In caso di ritiro merce per mancato pagamento parziale, i versamenti già fatti resteranno acquisiti dalla Ditta a titolo di rimborso spese, danni e deprezzamento.
- 11) Non si effettuano consegne direttamente ai privati per conto dei rivenditori.  
Per eventuali esigenze contattare la Ditta.
- 12) I prezzi non comprendono l'IVA.
- 13) Per ogni controversia è competente il foro di Teramo.

## La garanzia ha validità di 24 mesi a partire dal giorno di consegna.

La garanzia risponde di eventuali difetti di costruzione imputabili al costruttore ed esclude ogni responsabilità per danni diretti ed indiretti. La pulsantiera essendo materiale di consumo non rientra nella garanzia. Trascorsi 3 mesi dalla data di consegna il servizio di assistenza a domicilio verrà effettuato con l'addebito di 40 euro per diritto di chiamata.

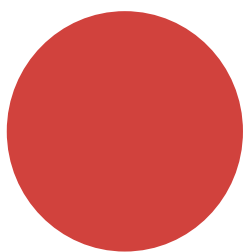

ITALIA  
RELAX  
P O L T R O N E

*Italia Relax è un prodotto di:*  
**Giene Group srl**  
64014 Martinsicuro (TE)  
Via del Lavoro, 14 G

tel 0861 762014  
(4 linee r.a.)

[info@giennegroup.it](mailto:info@giennegroup.it)